

多功能离子净化消毒机

XCJ145产品使用说明书

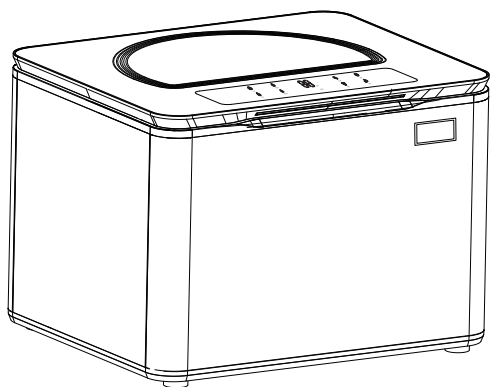

目录

| | |
|------------|----|
| 产品特点 | 1 |
| 产品部件 | 2 |
| 使用方法 | 4 |
| 等离子和羟基简介 | 6 |
| 清洗保养 | 7 |
| 注意事项 | 8 |
| 技术规格 | 11 |
| 有害物质成分及含量表 | 12 |
| 食品接触用零部件清单 | 13 |
| 保修说明 | 14 |

- 使用前请仔细阅读本说明书
- 本公司保留说明书解释权
- 本产品外观请以实物为主
- 阅后请与发票一并妥善保存
- 如遇产品技术或软件升级，恕不另行通知
- 本产品只适用在中国大陆销售和使用

多功能离子净化消毒机

- ◆ 节能：70W的低耗电量，节能环保。
- ◆ 简便：简单易懂操作系统，让全家人都能轻松使用。
- ◆ 非热能消毒法：无论是给婴儿清洗奶瓶还是玩具时，不必担心被烫伤。
- ◆ 工作状态中产品的体感温度高于环境温度5-10度。
- ◆ 内置安全电路：能预防仪器过热、能对机器进行保护。
- ◆ 多功能母婴消毒器符合《限制有害物质指令》，并核实没有内分泌干扰物和有害物质的存在。
- ◆ 常温消毒法：避免高温消毒过程中造成的营养流失。
- ◆ 等离子团有效分解残留物。如：残存在婴儿奶瓶、厨房餐具等表面的清洁剂残留物。同时对于蔬菜上的农药残留和细菌也有很强的祛除效果。

产品部件

产品部件

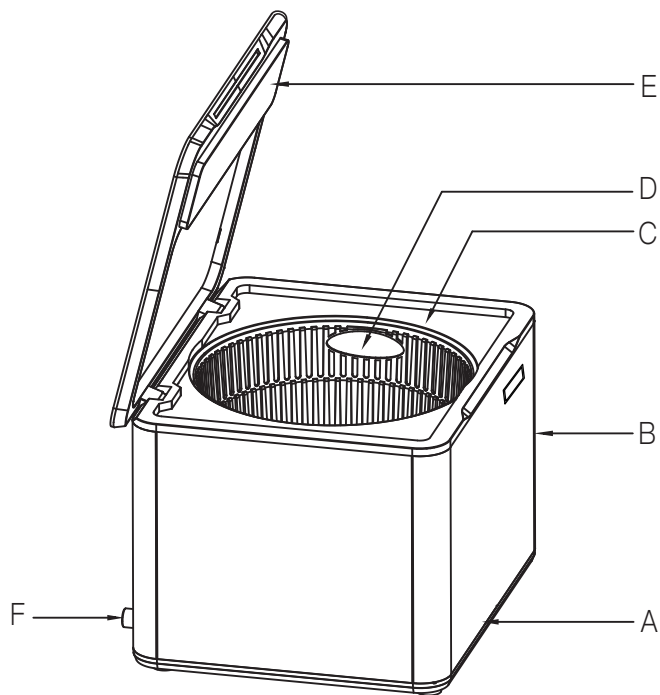

- | | | |
|------|-------|-------|
| A、底座 | B、前面板 | C、本体 |
| D、提篮 | E、翻盖 | F、排水口 |

首次使用时

- 尽量把产品放在靠近水槽的地方以方便供应水和排水
- 必须把产品放在平面上
- 连接电源（请使用拥有接地装置的电源插座）

产品控制说明



功能介绍

- 1、开 关：电源开关，可以通过此键对机器电源开关进行操作
- 2、消毒水：选定此功能键可以制造消毒水用于日常生活的消毒
- 3、鱼 / 肉：选定此功能键可以对鱼/肉类产品进行消毒功能操作
- 4、蔬 菜：选定此功能键可以对蔬菜类产品进行消毒功能操作
- 5、排 水：可以对机器内的水进行排放操作
- 6、婴幼儿：选定此功能键可以对奶瓶等婴幼儿产品进行消毒功能操作
- 7、海 鲜：选定此功能键可以对海鲜类产品进行消毒功能操作
- 8、水 果：选定此功能键可以对各类水果进行消毒功能操作

电源控制程序

- 1、把插头连接到电源插座
- 2、按下开关电源
- 3、选择相应的功能键确认工作模式

根据不同物品类型的消毒程序



婴幼儿

婴儿奶瓶

(消毒时间：大约30分钟)

消毒程序

1. 在消毒前，请将奶瓶清洗干净。
2. 把清洗好的奶瓶放入消毒容器内。
3. 在消毒容器内加入自来水到合适位置不超过最高水位标记（max）。
4. 把奶瓶完全浸没在水里，盖上翻盖并选择“婴幼儿”功能键。

所有物品的一般程序

5. 把物品直接放在消毒容器内或者放入提篮后再放入容器内，然后盖上翻盖。
6. 把插头连接到电源插头，控制面板电源键呼吸灯显示并处于待机状态。
7. 通电状态单击“开关”键，此时机器解除待机进入工作状态，控制面板按键全亮，时间显示区显示“--”。
8. 工作状态下轻触“婴幼儿”键，此时伴随“滴”，和弦声响起，消毒器内氛围灯亮蓝色，控制面板婴幼儿灯闪烁，显示区显示工作时间，此时进入奶瓶消毒工作模式，并开始工作完成记时。
9. 当消毒结束后，蜂鸣器长鸣3s,时间显示区变为“--”。消毒器内氛围灯熄灭，此时表示工作完成。
10. 当消毒程序结束后，取出提篮或者直接取出已经消毒的奶瓶，并自然晾干，消毒器内的水还具有一定的消毒杀菌作用，可用来做其他消毒用途，比如清洗桌布和厨房边角消毒。也可直接按排水键进行排空。



消毒水制取
(40分钟)

消毒程序

1. 预先加入适量的自来水（根据需要自主添加）。
2. 选择“消毒水”功能键。



蔬菜

消毒时间
(大约25分钟)

消毒程序

1. 预先用自来水清洗蔬菜。
2. 把清洗好的蔬菜放入消毒容器内或提篮中。
3. 在消毒容器内加入自来水到合适位置不超过最高水位标记(MAX)。
4. 把蔬菜完全浸没在水里，并且盖上翻盖。

步骤参阅婴幼儿的消毒程序



水果

消毒时间
(大约20分钟)

消毒程序

1. 预先用自来水清洗水果。
2. 把清洗好的水果放入消毒容器内或提篮中。
3. 在消毒容器内加入自来水到合适位置不超过最高水位标记(MAX)。
4. 把水果完全浸没在水里，并且盖上翻盖。

步骤参阅婴幼儿的消毒程序



海鲜

消毒时间
(大约30分钟)

消毒程序

1. 预先用自来水清洗海鲜。
2. 把清洗好的海鲜放入消毒容器内或提篮中。
3. 在消毒容器内加入自来水到合适位置不超过最高水位标记(MAX)。
4. 把海鲜完全浸没在水里，并且盖上翻盖。

步骤参阅婴幼儿的消毒程序



鱼/肉

消毒时间
(大约30分钟)

消毒程序

1. 预先用自来水清洗鱼/肉。
2. 把清洗好的鱼/肉放入消毒容器内或提篮中。
3. 在消毒容器内加入自来水到合适位置不超过最高水位标记(MAX)。
4. 把鱼/肉完全浸没在水里，并且盖上翻盖。

步骤参阅婴幼儿的消毒程序

什么是等离子?

在电流的作用下, 气体被分离成带有阴阳离子电流的离子。电的引导是高速的, 它像金属导体, 电流仅仅流动在表面, 却不流入内部。伴随固体、液体、气体(光、电弧、极光等)这种等离子被称为第四重特质状态。

什么是氢氧基?

氢氧基又称羟基。是由一个氧原子和一个氢原子相连组成的中性原子团它是一种对人体安全而且具有高度氧化作用的物质。

羟基根是一种负氧离子物质, 它的杀菌力仅次于氟, 是臭氧和氯的两倍, 该特质具有强烈而高速的自反应, 能轻易产生于普通水中。

氢氧基的特点

1. 超强消毒功能

氢氧基可以在短时间内消除各种容易腐败的细菌, 引起食物中毒的细菌和病毒, 包括致病性大肠杆菌, 金黄色葡萄球菌。

2. 安全性

氢氧基的强氧化能力能够在普通水里分解, 消毒和净化有机和非有机物质。

3. 分解化学残余物

氢氧基能分解杀虫剂, 如甲胺磷和清洁剂中残留物。

4. 有效清除异味

氢氧基的强氧化性能够消除腐败的细菌, 同时具备除臭和净化功能。

杀菌、消毒及氧化过程

- ◆ 氢氧基分子非常不稳定, 通过汲取细菌细胞壁上的氢氧离子(CH^+)有氧化成水(H_2O)的倾向。
- ◆ 氢氧基 OH^- 一通汲取细菌壁上的氢氧离子, 从而氧化成水(H_2O), 同时失去氢离子的细菌也因而氧化成无害物质。
- ◆ 同时氢氧基能使难以分解的有机物迅速氧化, 这种发生的氧化反应能同时消除细菌和苔藓。
- ◆ 另外水中无数小气泡之间所产生的强大电场也能有效消除水中的细菌和其它有机/无机物质。
- ◆ 水中电流相互作用而形成的氢氧阴离子和氧阴离子在经历了杀菌/消毒过程后, 氧化还原成了水, 而该水没有被二次污染。

清洁、贮藏

产品主体和外表

- 可利用抹布对机器表面或者内部进行擦拭以及清洗。
- 可利用机器匹配的毛刷对离子发生器内部进行清洗（清洗油污时建议使用温水，清洗后将废水排出或者直接倒入水池中），清洗时也可使用适量的醋和柠檬酸。（如图1）

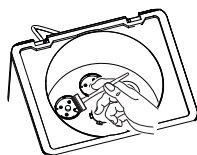

(图1)

消毒容器的清洗

- 1) 清洗前可打开等离子发生器的保护盖，发生器内部的污垢以及沉淀物可用醋和柠檬酸进行清洗。
- 2) 如果有物体进入等离子发生器内，利用湿布抹除，清洗完毕后必须安装好保护盖。
- 3) 请定期保养产品。产品使用过程中会产生氧化物沉积，需要定期清理建议产品使用20次后或半个月就清理一次，以保证离子发生器的正常使用。

清洗方式：消毒容器内加入适量醋（浸没等离子发生器为宜）将产品静置15分钟左右后将醋倒出，并注入清水，清洗容器。

当产品使用过程中出现气泡量减少，且离子发生器有过多沉积物时请及时清理，避免对产品造成损害从而会影响使用。

贮藏

若长时间不需要使用此产品，确保产品已经干透并收在正常室温及阴凉的地方。

注意事项

注：本项目所有的内容均与安全有关，请用户务必遵守。



本项目中的注意事项只是为了正确的使用本产品。

注意事项中解释了危险、危害的程度大小以及可能发生的事故。





1. 请勿以湿手拔掉电源线或碰触插头，在电源线损坏的情况下勿使用此产品，请联络服务中心。
2. 勿把过多电器产品或者与大功率电器产品共同使用一个电源插座，因为这可能导致短路或失火。
3. 勿把产品放置在热源附近，或在产品上方放置蜡烛或已点燃的香烟等可燃物体，避免导致火患或损坏产品。
4. 在清洗之前，先把消毒容器拆下来，切勿将容器的底座和电子部件浸水打湿。
5. 勿以双手直接碰触等离子产生区，以免损坏产品。勿拆除或改造此产品。
6. 只能使用自来水或矿物质水，请勿添加任何化学物质或者药物。
7. 勿破坏、改变、过分弯曲、拖拉、扭曲、打结、戳或者在电源线上放置重物，以免损坏电源线而导致火灾发生。
8. 在产品工作时，切勿将手伸入消毒容器中，避免产生危险，当产品正在操作时请勿任意移动产品。
9. 清洗时应先将电源关闭，并将电源线插头拔出后方可清洗产品。
10. 如产品发生异常声音，闻到烧焦的味道或者看到烟雾，应立即拔掉插头并联系服务中心。
11. 使用普通家用水，如：自来水或干净的地下水，经由水净化器处理过的水不适合于此产品，它可影响和减低等离子产生。
12. 当长时间没有使用此产品时，把它彻底擦干或者晾干并且收藏在干燥通风的地方。
13. 如有异物阻塞或误入等离子发生器，请先以清水和毛刷清除再使用。
14. 当水量低于最低水位时，水温会上升。当水位异常低时，直接用手碰触等离子发生器会造成危险。在使用期间，水量应介于最低和最高位之间。

注意事项

15. 婴儿奶瓶和玩具必须要预先清洗，利用自来水和刷子来清洗。
16. 在把消毒容器放在产品主体上之前，确保主体上及容器底部的电源部件是干的。
17. 当把水放入消毒容器内或清洗容器时勿弄湿产品的电源线或容器底部的电源连接部份，使用前利用干布抹干水分。
18. 勿连续使用产品超过三次。第三次使用后，请相隔10分钟后再开启使用。
19. 基于产品的性质，对于较大的颗粒状物体（土壤、米、谷粒、剩菜）会比较难处理清除掉，因此要预先清洗。
20. 未能浸没在水中的部分也许未能经过消毒。
21. 建议水温正常自来水的温度（大约在15-20℃）。
22. 勿为金或银，不锈钢等金属物品进行消毒，会造成离子发生器的损坏，同时会使你放入的金属被氧化掉。
23. 此产品在操作时或会释放消毒剂气味，此味道是当水被分解成等离子状态，变成拥有消毒能力的氢氧基水时而产生的，对身体无害。
24. 消毒过程中或会有大量的微细白色泡沫浮在水面，这是由于水里或物体表面上被分解的清洁剂残留物浮上水面；消毒过程中或会有微量渣杂或污垢浮在水面，这些是由所排放的微细泡沫从水中或物体分解出来的微细外来物体，都不会影响消毒过程。

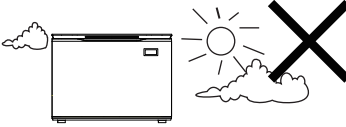
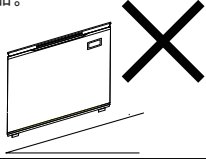
| | |
|---|---|
|  禁止标志 | 凡是带有该标志的内容，是必须禁止的行为，否则可能会造成产品的损坏或危及使用者的人身安全。 |
|  警示标志 | 凡是带有该标志的内容，必须严格按照要求操作，否则可能会造成产品的损坏或危及使用者的人身安全。 |
|  注意标志 | 凡是带有该标志的内容，是使用者必须引起重视的部分，否则会因操作不当引起产品损伤或造成其他损失。 |

注意事项

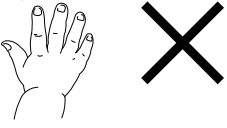
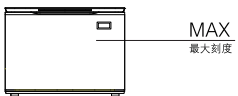
| | |
|--|--|
| <p>⊘ 本产品仅限家用，请勿在户外使用本产品或作商用。</p>  | <p>⊘ 禁止在倾斜或不稳定场所使用本产品。</p>  |
| <p>⊘ 请勿将本产品浸入水中或其他液体中，也不要潮湿的手接触机器，否则易发生漏电事故。</p>  | <p>⊘ 请勿将本产品置于高温的表面，请勿将本产品放置在高温其他、电火或热烤箱附近。</p>  |
| <p>⊘ 在未使用时，请勿将任何杂物或其它材料储存在本产品内</p>  | <p>⊘ 禁止不加水直接启动机器，以免机器造成损坏或发生危险。</p> <hr/> <p>⊘ 有心理、身体或感官障碍，不具备足够经验和知识的人，禁止使用该产品。</p> |
| <p>⊘ 用于包装的塑料袋请放在儿童接触不到的地方。</p>  | <p>⚠ 在加水时，水量不能超过机器标注的最大刻度。</p>  |
| <p>⚠ 确保所接电源为安全接地电源，且当地电压与产品所标识电压一致，长期不使用产品时或进行清洁之前请拔出插头，不要用拽拉电线的方式来拔出插头。</p> | <p>⚠ 注意检查插头、电源线必须完好无损，以免产生触电危险，当电源插座与插头不兼容时，必须由制造商、其维修部或类似部门的专业人员更换。</p> |

技术规格

主要技术参数

| | | | |
|------|--------|------|---------------|
| 产品型号 | XCJ145 | 额定电压 | 220V~ |
| 额定频率 | 50Hz | 额定功率 | 70W |
| 实际容量 | 7.2L | 执行标准 | GB4706.1-2005 |

装箱单

| 名称 | 数量 | 名称 | 数量 |
|-----|----|-----|----|
| 主机 | 1 | 说明书 | 1 |
| 排水管 | 1 | 提篮 | 1 |
| 刷子 | 1 | | |

有害物质成份及含量表

有害物质成份及含量表

为满足《电器电子产品有害物质限制使用管理办法》要求，以下提供的是电器产品部件名称以及可能含有的有害物质信息。

产品型号：XCJ145

| 有害物质成份含量 | | | | | | | |
|----------|-----------|--------|--------|--------|------------|------------|--------------|
| 序号 | 部件名称 | 铅 (Pb) | 汞 (Hg) | 镉 (Cd) | 六价铬 (CrVI) | 多溴联苯 (PBB) | 多溴联苯醚 (PBDE) |
| 1 | 电源线、内部线 | X | ○ | ○ | ○ | ○ | X |
| 2 | 塑料外壳(ABS) | ○ | ○ | ○ | ○ | ○ | ○ |
| 3 | 硅胶 | ○ | ○ | ○ | ○ | ○ | ○ |
| 4 | 包材(胶袋) | ○ | ○ | ○ | ○ | ○ | ○ |
| 5 | 包材(纸制品) | ○ | ○ | ○ | ○ | ○ | ○ |
| 6 | 包材(泡沫) | ○ | ○ | ○ | ○ | ○ | ○ |
| 7 | 金属制件(螺丝) | ○ | ○ | ○ | X | ○ | ○ |
| 8 | 钛金属 | ○ | ○ | ○ | ○ | ○ | ○ |
| 9 | 金属涂层 | X | ○ | ○ | X | ○ | ○ |

○：表示该有毒有害物质在该部件所有均质材料中的含量均在GB/T 26572-2011标准规定的限量要求以下。

×：表示该有毒有害物质至少在该部件的某一均质材料中的含量超出GB/ T 26572-2011标准规定的限量要求。



有害物质限制使用标志

环保使用期限10年：表示本产品中含有的有害物质不会发生外泄或突变,用户在产品使用书所述情况下正常使用本产品不会对环境造成严重污染或对人身、财产造成严重损害的期限。

箭头循环标志：表示本产品可回收利用。超过使用期限或经过维修无法正常工作后，不应被随意丢弃，请交由正规回收渠道以及有废弃电器电子产品处理资格的企业处理。正确的处理方法请查阅国家或当地有关旧电器电子产品的处理规定。

食品接触用零部件清单

食品接触用零部件清单

本产品符合相应食品安全国家标准要求，“食品接触”用材料及其执行标准的符合性信息说明如下：

| 序号 | 部件名称 | 材质名称 | 备注 |
|----|-------------|------|----|
| 1 | 电解槽固定座 | 聚碳酸酯 | |
| 2 | 电解槽盖板 | | |
| 3 | 电解片金属网 | 钛合金 | / |
| 4 | 钛螺丝 | | |
| 5 | 钛螺丝塞子 | 硅胶 | / |
| 6 | 提篮 | PP | / |
| 7 | 刷子 | ABS | / |
| 8 | 内部容器食品接触面材料 | PP | / |

- 注：1. 本产品与食品接触零部件符合食品安全国家标准：GB4806.1-2016，GB4806.7-2016、GB4806.9-2016、GB4806.11-2016
2. 特殊使用说明：请严格遵照说明书及产品所带附件资料使用产品，上述部件仅限与本产品牌对应整机配套使用。
3. 本产品食品接触零部件包含在上表中，部分机型可能不含个别材料，以实际产品为准。

保修说明

尊敬的用户：

感谢您使用本产品，将会享受本公司售后服务保障，我们将按照《中华人民共和国消费者权益保护法》和国家相关法律法规，凭购机发票或凭证为您提供相关售后服务：

- 本产品是经过严格的质量管理及检验过程的产品。
- 请将说明书、购机发票或凭据妥善保管，作为您享受保修服务的依据。
- 如果您需要咨询本产品相关详细信息或有任何售后问题，请拨打服务电话或与当地的经销商联系。
- 如果使用过程中机器出现故障无法排除时，请按以下方式联系售后：

请拨打售后服务电话报修，将产品送至指定地点维修，以购机发票或凭据作为售后维修依据。（注：超过保修期按规定收费）

注意事项：请勿自行拆机维修，应由专业维修人员拆机、检测及维修，否则易生发危险。

保修年限

整机免费保修一年（自购买之日起，以购机发票或凭据日期为准）。公共场所使用的商用机整机保修三个月，主要零部件保修六个月。

温馨提示：下列情况，不属于免费服务范围

- A、不能出示购机发票或凭据
- B、购机发票或凭据有涂改痕迹
- C、意外因素或使用不当造成损坏
- D、未经我公司许可，自行修理造成的损坏
- E、超过保修期

条码粘贴区

合格证

Certificate of Quality

检验员: